



**U.I.T.S.**  
**UNIONE ITALIANA TIRO A SEGNO**

# **REGOLAMENTO TECNICO DI CARABINA**



## CAPITOLI

<b>7.1</b>	Parte generale	117
<b>7.2</b>	Sicurezza	117
<b>7.3</b>	Norme sugli impianti e sui bersagli	117
<b>7.4</b>	Equipaggiamenti e munizioni	117
<b>7.5</b>	Procedure e norme di gara	133
<b>7.6</b>	Gare di Carabina	135
<b>7.7</b>	Segnalazione dei colpi - Indicazione dei colpi nel tiro a 300 metri	135
<b>7.8</b>	Tabella riepilogativa delle gare di carabina	137
<b>7.9</b>	Tabella riepilogativa delle specifiche tecniche sulle carabine	138
<b>7.10</b>	Indice del regolamento di carabina	140

**NOTA:** Ove le figure e le tabelle contengono specifiche informazioni, esse hanno valore di norma.



## **7.1 PARTE GENERALE**

**7.1.1** Questo regolamento fa parte integrante del Regolamento Tecnico della UITIS e si applica in tutte le gare di tiro con la carabina.

**7.1.2** Ogni tiratore, accompagnatore di squadra ed Ufficiale di Gara (UdG) deve conoscere bene il Regolamento UITIS e deve assicurarsi che esso sia osservato. E' responsabilità di ciascun tiratore conformarsi alle Norme Regolamentari.

**7.1.3** Quando la norma fa riferimento ai tiratori destri, essa vale l'inverso per i mancini.

**7.1.4** Ad eccezione di quando una norma si riferisca specificamente ad una gara per uomini o per donne, essa deve essere applicata uniformemente per gare maschili e femminili.

## **7.2 SICUREZZA**

### **LA SICUREZZA È DI FONDAMENTALE IMPORTANZA**

Consulta le NORME TECNICHE GENERALI - Sezione 6:

## **7.3 NORME SUGLI IMPIANTI E SUI BERSAGLI**

Le norme sui bersagli e sugli impianti di tiro possono essere consultate nelle NORME TECNICHE GENERALI - Sezione 6.

## **7.4 EQUIPAGGIAMENTI E MUNIZIONI**

Consulta le NORME TECNICHE GENERALI - Sezione 6.

### **7.4.1 CARATTERISTICHE COMUNI A TUTTE LE CARABINE.**

**7.4.1.1** Impugnature a pistola. L'impugnatura a pistola per la mano destra non deve essere realizzata in modo tale che possa appoggiare sulla cinghia o sul braccio sinistro.

**7.4.1.2** **Le canne** e le prolunghe non devono essere forate in nessuna maniera. Ad eccezione della rigatura e della cameratura per le cartucce o i piombini, è vietato apportare modifiche all'interno della canna o della prolunga o inserire in esse qualsiasi dispositivo.

**7.4.1.2.1** E' proibito l'uso di compensatori e freni di bocca sulle carabine.

#### **7.4.1.3 MIRE**

**7.4.1.3.1** Non devono essere montati sulla carabina lenti correttive e cannocchiali.

**7.4.1.3.2** Lenti correttive e/o filtri, possono essere portati dal tiratore.

**7.4.1.3.3** E' ammesso qualunque dispositivo di mira non contenente una lente o un sistema di lenti. I filtri possono essere inseriti sul mirino o nella diottra o su entrambi.



- 7.4.1.3.4** Uno schermo può essere fissato alla carabina o alla diottra. Lo schermo non deve essere alto più di 30 mm (A) e non più lungo di 100 mm. (B) misurati dal centro del foro della diottra verso il lato dell'occhio che non mira. Lo schermo non può essere usato sul lato dell'occhio che mira.

**7.4.1.3.4.1 SCHERMO SULLA DIOTTRA**

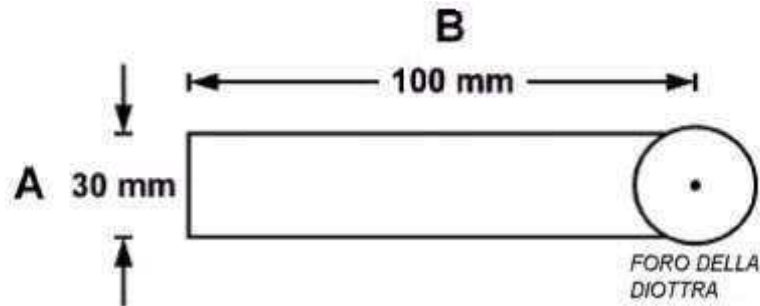

- 7.4.1.3.5** Si può usare un apparato con prismi o con specchi, quando il tiratore spara poggiando la carabina sulla spalla destra ma mirando con l'occhio sinistro, o viceversa, purché l'apparato non contenga una lente o lenti di ingrandimento. Questo congegno non può essere usato quando il tiratore poggia la carabina sulla spalla destra ed usa l'occhio destro per mirare o la spalla sinistra e l'occhio sinistro.

- 7.4.1.4** Gli scatti elettronici sono consentiti a condizione che:

- 7.4.1.4.1** tutti i loro componenti siano saldamente assemblati e contenuti nell'interno del meccanismo o della calciatura della carabina;

- 7.4.1.4.2** Il grilletto sia azionato con la mano destra di un tiratore "destro" o con la mano sinistra di un tiratore "mancino";

- 7.4.1.4.3** tutti i componenti siano montati sulla carabina quando essa è sottoposta alla verifica dell'Ufficio Controllo Equipaggiamenti;

- 7.4.1.4.4** la carabina, e tutte le sue componenti installate, sia conforme alle norme relative alle dimensioni ed al peso previste per quella specialità di tiro.

**7.4.1.4.5 CINGHIE**

La larghezza massima della cinghia è di 40 mm. La cinghia deve

essere indossata solo sopra la parte superiore del braccio sinistro e quindi essere attaccata alla parte anteriore della cassa della carabina. La cinghia deve essere collegata alla parte anteriore della cassa della carabina ad un solo punto. La cinghia deve passare soltanto lungo una parte della mano o del polso. Nessuna parte della carabina può toccare la cinghia o altri suoi accessori, ad eccezione dell'attacco della cinghia e del fermo della mano.

**7.4.2 Fucile Standard a 300m e Carabina a 10m**

- 7.4.2.1** Il calciolo può essere regolato verso l'alto o verso il basso. Il punto più basso della cassa o la punta del calciolo, con il calciolo abbassato nella sua posizione massima, non deve eccedere la misura di 220 millimetri dall'asse della canna. Esso può essere spostato lateralmente a sinistra o a destra rispetto al suo asse



verticale fino ad un massimo di 15 mm. OPPURE, tutto il calciolo (non una sola parte), può essere ruotato intorno al suo asse verticale. Non sono consentite rotazioni intorno all'asse orizzontale.

#### 7.4.2.1.1

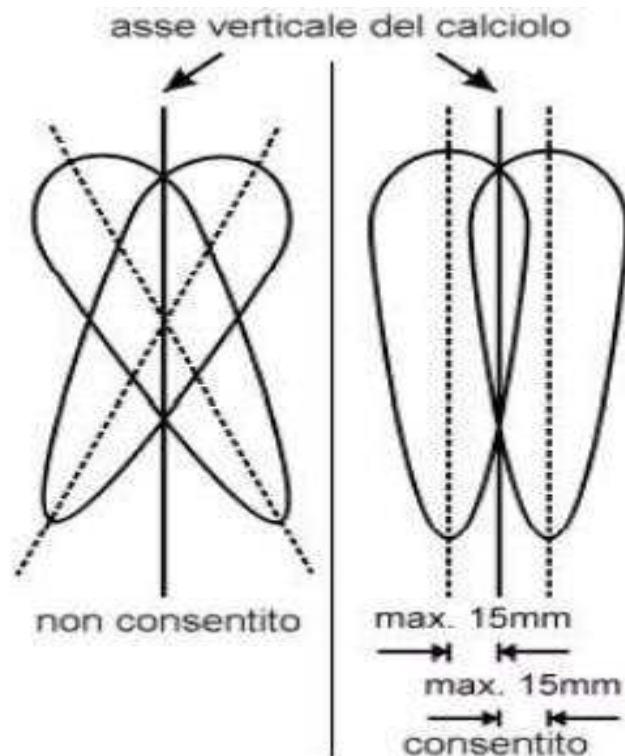

#### 7.4.2.2

Il foro per il pollice, l'alloggiamento per il pollice, l'appoggio per la mano e per il polso, nonché la livella a bolla sono proibiti. Se le dimensioni del calcio sono inferiori alle massime consentite, esse possono essere adeguate a quelle riportate sulla "tavola misure carabine". Qualsiasi aggiunta di materiale deve rientrare nelle dimensioni ammesse e, in nessun caso l'impugnatura o la parte inferiore della cassa può essere realizzata in forma anatomica.

#### 7.4.2.2.1

Non si può aggiungere materiale che aumenti la presa al calciolo, all'impugnatura o alla parte inferiore della cassa.

#### 7.4.2.2.2

Un appoggio per la mano è qualsiasi protuberanza od estensione sulla parte anteriore e/o laterale dell'impugnatura, modellata per evitare che la mano possa scivolare.

#### 7.4.2.3

##### **PESI ESTERNI**

#### 7.4.2.3.1

I pesi esterni sono consentiti soltanto se collocati sulla canna e che siano compresi entro un raggio di 30 mm dal centro della stessa. I pesi possono essere spostati lungo la canna.

#### 7.4.2.3.2

Qualunque altro peso aggiuntivo deve essere contenuto entro le dimensioni della calciatura.

#### 7.4.2.4

##### **Fucile Standard – 300 m**

Sono tutte le carabine a 300 m conformi alle indicazioni riportate nella tavola delle dimensioni delle carabine e con le seguenti ulteriori restrizioni:



- 7.4.2.4.1** la resistenza del grilletto allo scatto deve essere almeno 1500 grammi; La resistenza del grilletto deve essere verificata con la canna in posizione verticale; la resistenza del grilletto allo scatto deve essere verificata immediatamente dopo l'ultima serie. Sono consentiti al massimo tre (3) tentativi per il controllo della resistenza del grilletto allo scatto. Se l'esito del controllo è negativo, il tiratore deve essere squalificato.
- 7.4.2.4.2** Durante la gara, il fucile non deve essere rimosso dalla linea di tiro ad eccezione di quando è stato concesso il permesso dalla Direzione di Tiro.
- 7.4.2.4.3** Si deve usare la stessa carabina in tutte le posizioni senza modifiche. Ciò non riguarda la regolazione del calciolo o del fermo della mano e neppure per quanto riguarda il cambio dei mirini nel tunnel anteriore, o la regolazione della diottra o del suo oculare.  
Durante la competizione - con la supervisione della Giuria - è autorizzata la rimozione del poggia-guancia unicamente per permettere la pulizia della canna e la rimozione dell'otturatore; ma la sua posizione non dovrà risultare modificata allorquando esso sarà riposizionato.
- 7.4.2.4.4** La lunghezza complessiva della canna, incluso ogni prolunga, misurata dal vivo di culatta all'apparente vivo di volata, non deve superare la misura di 762 mm.



#### 7.4.2.5 CARABINA A METRI 10

7.4.2.5.1 Qualsiasi tipo di carabina ad aria compressa o a gas conforme alle indicazioni riportate nella tavola delle dimensioni delle carabine e con le seguenti ulteriori restrizioni:

7.4.2.5.2 la lunghezza complessiva della meccanica di una C10, misurata dall'estremità posteriore del meccanismo all'apparente vivo di volata, non deve superare la misura di 850 mm.

#### 7.4.2.6 TAVOLA CON LE DIMENSIONI DELLE CARABINE ( C10 e FS)

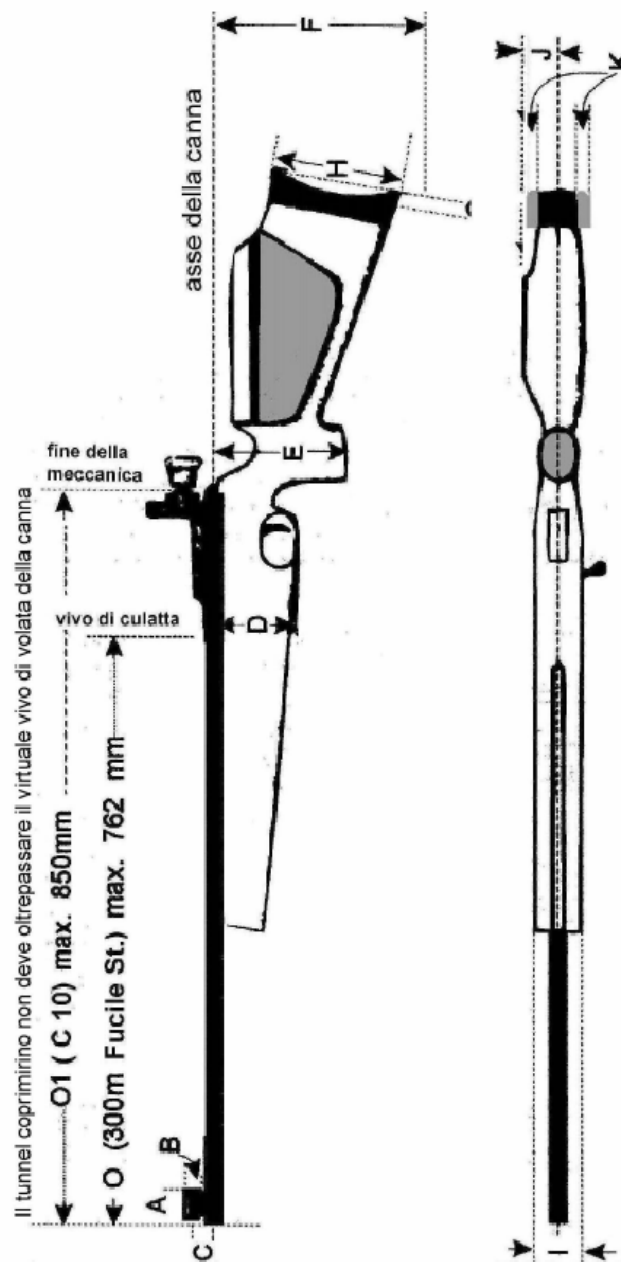



**7.4.2.7 Le Misure delle dimensioni di: C, D, E, F, e J, prendono origine dal centro della canna**

		<b>FUCILE STANDARD 300 m</b>	<b>CARABINA 10 m</b>
<b>A</b>	Lunghezza del tunnel copri mirino	50 mm	50 mm
<b>B</b>	Diametro del tunnel copri-mirino	25 mm	25 mm
<b>C</b>	Distanza dal centro del mirino ad anello o dalla parte superiore del mirino a stelo all'asse della canna sia in verticale che lateralmente (eccetto per i tiratori che usano l'appoggio sulla spalla destra ma mirano con l'occhio sinistro)	60 mm	60 mm
<b>D</b>	Altezza della cassa	90 mm	90 mm
<b>E</b>	Punto più basso dell'impugnatura a pistola	160 mm	160 mm
<b>F</b>	Punto più basso della cassa o della punta del calciolo con il calciolo completamente abbassato	220 mm	220 mm
<b>G</b>	Profondità dell'incavo del calciolo	20 mm	20 mm
<b>H</b>	Altezza totale del calciolo	153 mm	153 mm
<b>I</b>	Spessore (larghezza totale) della cassa	60 mm	60 mm
<b>J</b>	Spessore del poggia-guancia	40 mm	40 mm
<b>K</b>	Spostamento massimo del calciolo parallelo alla linea centrale della normale parte finale del calcio verso destra o verso sinistra	15 mm	15 mm
<b>L</b>	Resistenza allo scatto (vietato il doppio grilletto o stecker)	1500 grammi	libera
<b>M</b>	Peso della carabina compreso i congegni di mira (e fermo della mano nel tiro a 300 m)	5,5 Kg	5,5 Kg
<b>N</b>	Sia nel Fucile standard che nella C10, il tunnel copri mirino non deve oltrepassare il virtuale vivo di volata	Non deve estendersi	Non deve estendersi
<b>O</b>	Fucile standard: lunghezza totale della canna incluso la prolunga (dal vivo di volata al vivo di culatta)	762 mm	
<b>O<sub>1</sub></b>	Carabina a metri 10: Lunghezza totale della meccanica		850 mm

**7.4.3 CARABINA A M. 50**

Sono consentite tutte le carabine calibro 5,6 mm a percussione anulare (.22" L.R.) purché non eccedano le seguenti limitazioni aggiuntive:

**7.4.3.1** Il peso della carabina non deve superare gli 8 kg per gli uomini o 6,5 kg per le donne con tutti gli accessori usati - compresi il pomo o il fermo per la mano.

**7.4.3.2 CALCIOLO E SPERONE**





Si può usare un calciolo con sperone, che non sporga più di 153 mm (A) oltre la linea posteriore, perpendicolare all'asse della canna e tangente alla parte più incassata della curvatura del calciolo che normalmente poggia contro la spalla. Lo sperone deve avere una lunghezza totale esterna intorno alla curva o piegatura, non superiore a 178 mm (B).

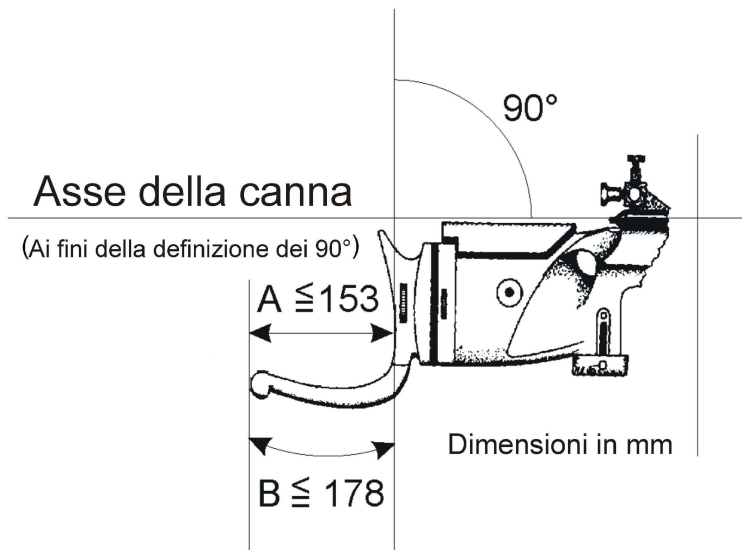

#### 7.4.3.3 POMO

Il pomo è qualsiasi supporto od estensione al di sotto della cassa che facilita il sostentamento della carabina con la mano. Il pomo non può estendersi oltre 200 mm al di sotto dell'asse della canna.

7.4.3.4 Può essere utilizzata più di una (1) carabina o parte di carabina.

#### 7.4.4 ARMA LIBERA A 300 m.

Valgono le stesse regole per la carabina a 50 m (uomini e donne). Consultare la tavola delle specifiche tecniche delle carabine.

#### 7.4.5 MUNIZIONI

Carabina	Calibro	Altre caratteristiche
a 50 m	5.6 mm (.22"l.r.)	E' consentito utilizzare solo cartucce a percussione anulare, con ogiva in piombo o di materiale di analoga durezza.
a 10 m	4.5 mm (.177")	Sono permessi piombini aventi qualsiasi forma, realizzati in piombo o altro materiale simile e di analoga durezza.
a 300 m	Massimo 8 mm	Può essere utilizzato munizionamento di qualunque descrizione a condizione che possa essere utilizzato senza costituire pericolo per il tiratore e per il personale di poligono. Sono vietate pallottole traccianti, perforanti ed incendiarie.



## **7.4.6 DISPOSIZIONI SUL VESTIARIO**

**7.4.6.1** Per ciascuna Manifestazione di tiro, tutti gli equipaggiamenti e gli indumenti devono essere controllati soltanto in un unico momento. La scheda di controllo degli equipaggiamenti ed indumenti deve essere conservata dal tiratore insieme agli equipaggiamenti controllati per essere esibita ai controlli.

Gli equipaggiamenti o gli indumenti controllati che sono stati modificati o, quelli in sostituzione, devono essere necessariamente sottoposti alla verifica.

**7.4.6.2** Tutte le giacche, i pantaloni ed i guanti da tiro devono essere realizzati con materiale flessibile, soffice e pieghevole, che non cambi le sue caratteristiche fisiche, cioè che non diventi più rigido, più spesso o più duro in normali condizioni di tiro. Qualsiasi fodera, imbottitura o rinforzo deve possedere le stesse caratteristiche. I rivestimenti interni o le imbottiture non devono essere trapuntati, cuciti a punto a croce, incollati o comunque applicati allo strato esterno dell'indumento da tiro, se non mediante normali punti di cucito. La fodera o l'imbottitura deve essere misurata come facente parte integrante dell'indumento.

**7.4.6.2.1** In tutte le specialità di carabina di una stessa competizione, per ciascun tiratore, l'Ufficio Controllo Equipaggiamenti può approvare solo:

- una (1) giacca da tiro,
- un (1) paio di pantaloni da tiro,
- un (1) paio di scarpe da tiro.

Se nella stessa manifestazione sportiva - il tiratore dovesse avere più di un (1) indumento da tiro (giacca, pantaloni e scarpe) approvato dall'ufficio Controllo Equipaggiamenti, in tal caso egli deve dichiarare quale è il capo di vestiario che utilizzerà per l'intera durata della manifestazione a cui è iscritto.

Ciò non impedisce che, durante una gara od una posizione, il tiratore possa indossare normali pantaloni o un normale paio di scarpe da ginnastica. La giacca da tiro deve essere fatta in modo da poter essere utilizzata in tutte le posizioni di tiro (a terra, in piedi ed in ginocchio) e deve soddisfare tutte le altre specifiche tecniche per essere approvata per la competizione.

Qualsiasi capo di vestiario che non è approvato dall'Ufficio Controllo Equipaggiamenti, deve essere ricontrollato senza rimuoverlo dalla sala dei controlli, a meno che non vengano fatte modifiche permanenti. Un terzo controllo può seguire il secondo senza che il capo di abbigliamento venga rimosso dall'Ufficio Controllo Equipaggiamenti.

Se al terzo controllo il capo di vestiario è ritenuto non conforme, non potrà essere più ripresentato alla verifica e deve essere marcato in modo indelebile.

**7.4.6.2.1.1** Possono essere presentati al controllo:

- solo una giacca da tiro sostitutiva e,
- un paio di pantaloni da tiro sostitutivi.

Se uno degli indumenti sostitutivi non dovesse superare il controllo, nessun altro indumento di quel tipo potrà essere utilizzato in gara.

**7.4.6.2.1.2** Prima e durante tutte le verifiche, gli indumenti non devono essere temporaneamente trattati con fonti di calore o altri mezzi. Agli indumenti possono essere apportate modifiche permanenti.

Per questa finalità, i capi di vestiario possono essere rimossi dall'Ufficio Controllo Equipaggiamenti ed essere ripresentati al controllo successivamente.

**7.4.6.2.1.3** La manipolazione del materiale e degli indumenti da tiro dopo il controllo (con prodotti tipo spray ecc.) sarà sanzionata come da regolamento tecnico.



### 7.4.6.3 SCARPE DA TIRO

sono permesse normali scarpe da passeggio, scarpe da ginnastica e le scarpe di tiro che non eccedono le seguenti specifiche:

**7.4.6.3.1** Il materiale con cui è realizzata la parte superiore (al di sopra della linea della suola) deve essere soffice, flessibile, malleabile, di spessore non superiore a 4 mm, comprese tutte le fodere, misurato su qualunque zona piana come indicato nel punto D del disegno della scarpa.

**7.4.6.3.2** La suola deve essere flessibile in corrispondenza dell'avanpiede (giunzione metatarso-falangea);

**7.4.6.3.3** l'altezza della scarpa dal pavimento fino al punto più alto (dimensione C, nella Figura della Scarpa) non deve superare i due terzi (2/3) della lunghezza (dimensione B+10 mm).  
(Esempio: se la lunghezza della scarpa è 290 mm (B), aggiungendo 10 mm (E), la lunghezza complessiva della suola è 300 mm. Pertanto l'altezza (C) non deve essere maggiore di 200 mm).

**7.4.6.3.4** Se un tiratore indossa le scarpe, esse devono appartenere allo stesso paio e corrispondere a un modello simile a quello riportato nel disegno della "Scarpa da Tiro".

#### 7.4.6.3.4.1 Rappresentazione della Scarpa da Tiro

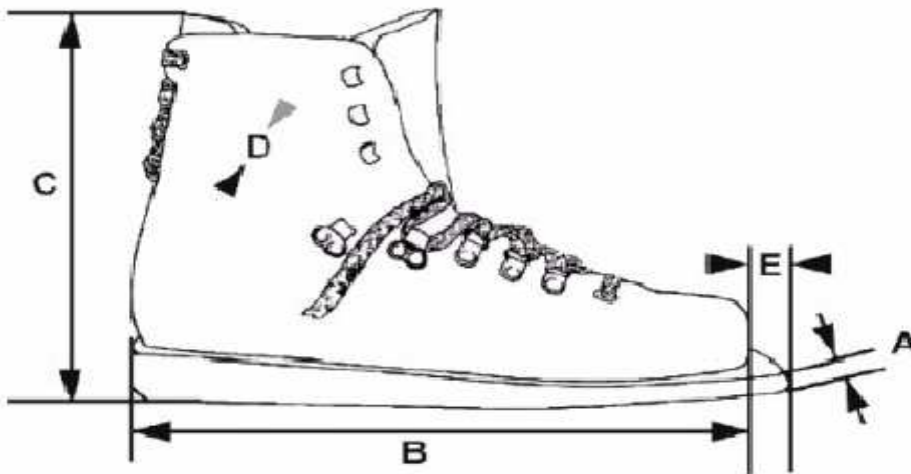

A.	Massimo spessore della suola alla punta: 10 mm
B.	La lunghezza totale della scarpa deve essere adeguata alla dimensione del piede del tiratore.
C.	L'altezza massima della scarpa: Non deve eccedere i due terzi (2/3) della lunghezza di B + 10 mm.
D.	Il materiale costituente la parte superiore della scarpa deve avere uno spessore massimo di 4 mm.
E.	Alla punta della scarpa, la suola non deve sporgere più di 10 millimetri e può essere tagliata ad angolo su una o entrambe le scarpe. Non è permessa alcun'altra estensione della suola in lunghezza ed in larghezza.

7.4.6.4

#### 7.4.6.4.1 Spessore



Lo strumento usato per misurare lo spessore degli indumenti e del materiale delle scarpe deve essere in grado di fornire una lettura fino a un decimo di mm (0,10 mm).

Le misure devono essere eseguite applicando un peso di 5 kg.

Lo strumento deve avere due (2) superfici piane e rotonde che si sovrappongono l'una sull'altra ed aventi ciascuna il diametro di 30 mm.



**7.4.6.4.1.1 TAVOLA DEGLI**

**SPESSORI**

		Giacche	Pantaloni	Scarpe	Guanti	Indumenti intimi
	spessore singolo	2,5 mm	2,5 mm	4,0 mm	_____	2,5 mm
	spessore doppio	5,0 mm	5,0 mm	_____	_____	5,0 mm
	spessore totale	_____	_____	_____	12,0 mm	_____
Rinforzi	spessore singolo	10,0 mm	10,0 mm	_____	_____	_____
	spessore doppio	20,0 mm	20,0 mm	_____	_____	_____

**7.4.6.4.2 Rigidità - La rigidità nell'abbigliamento sarà misurata da un adatto apparecchio approvato dalla UITES.**

**7.4.6.4.2.1 Rigidità**



**7.4.6.4.2.1**

L'apparecchio per il controllo della rigidità dell'abbigliamento deve essere in grado di rilevare i valori con la precisione al decimo di millimetro (0,1 mm). Esso deve avere le seguenti dimensioni:

A	Cilindro di misura	=	60 mm di diametro
B	Peso di controllo	=	1000 g (incluso testina di sollevamento e piattello di misurazione C)
C	piattello di misura	=	20 mm di diametro
D	Indicatore digitale	=	grado di precisione 0,1 mm
E	I bordi del piattello di misura (C) e del cilindro di misura (A) devono essere arrotondati in modo che il raggio non superi il valore di 0,5 mm.		

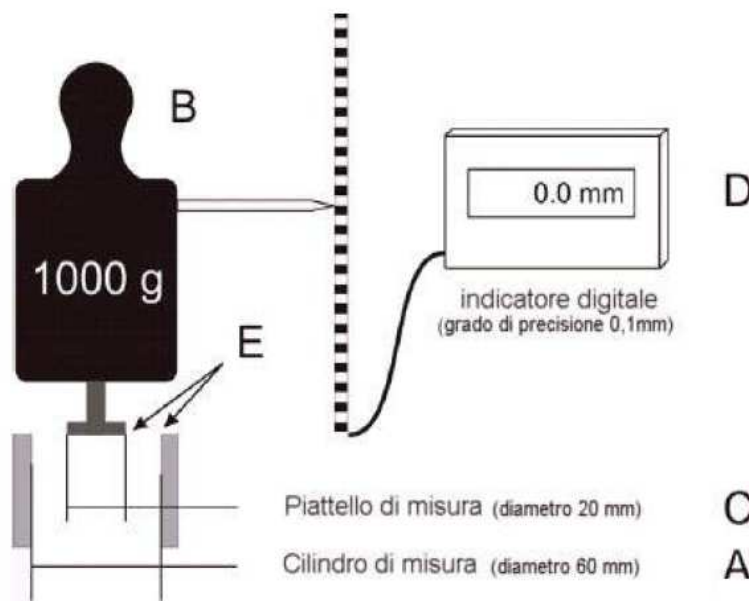

**7.4.6.4.2.2**

Il peso di controllo "B" agisce sul piattello di misura "C" che aderisce al materiale da controllare – disposto: orizzontalmente, non in tensione, sul cilindro di misura "A". Se il piattello di misura si abbassa per almeno 3 millimetri, il materiale è accettabile.

**7.4.6.4.2.3**

Se l'indicatore digitale "D" segnala un valore inferiore a 30, il materiale è troppo rigido.

**7.4.6.4.2.4**

Al termine della gara di qualificazione per la finale, l'Ufficio Controllo Equipaggiamenti – con la supervisione dalla Giuria di Gara - effettuerà dei controlli supplementari, durante i quali, ci si deve assicurare che - assieme agli altri tiratori selezionati casualmente - sia sottoposto a verifica il maggior numero di finalisti.

**7.4.6.4.2.5**

Il controllo deve essere effettuato immediatamente dopo che il tiratore ha terminato la gara. Se l'abbigliamento è irregolare esso sarà ricontrollato dopo il primo controllo. Per qualunque indumento che non supera il secondo tentativo, il tiratore deve essere squalificato.



**7.4.6.4.2.6** Prima e durante il controllo supplementare, gli indumenti non devono essere manipolati con il calore o altri accorgimenti temporanei o permanenti.

#### **7.4.7 GIACCA DA TIRO**

**7.4.7.1** Il corpo e le maniche della giacca, compresa la fodera, non devono avere uno spessore superiore a 2,5 mm, misurando lo strato singolarmente e 5 mm se misurato al doppio, la prova va eseguita in ogni punto dove le superfici sono piane ed esenti da cuciture. La giacca non deve essere più lunga del braccio disteso con la mano chiusa a pugno (consultare la tavola riportante il disegno della giacca).

**7.4.7.2** La chiusura della giacca deve essere fatta unicamente per mezzo di sistemi non regolabili, quali ad es., bottoni o chiusure lampo. La giacca non si deve sovrapporre più di 100 mm nel punto di chiusura (consultare la tavola della giacca). La giacca deve cadere in maniera sciolta su chi la indossa. Per verificare ciò, la giacca si deve poter sovrapporre, oltre la normale chiusura, di almeno 70 mm. misurati dal centro del bottone al bordo esterno dell'asola. Le misure devono essere effettuate con le braccia distese lungo i fianchi. La misurazione della sovrapposizione dei bordi della giacca può essere eseguita sia manualmente che con un attrezzo approvato – che deve essere tarato con una forza di trazione da 6 Kg a 8 Kg. Nell'area circostante all'asola del bottone - limitatamente a 12 mm – il valore dello spessore può essere superiore ai 2,5 mm consentiti.

**7.4.7.3** Sono proibiti lacci, orli, graffe, cuciture o congegni che possano fornire un supporto artificiale. E' però consentito: avere una cerniera lampo o non più di 2 cinghie per restringere la stoffa se troppo larga nell'area del rinforzo sulla spalla (consultare la tavola col disegno della giacca). Non è consentito l'uso di nessun'altra cerniera lampo o altro tipo di allacciatura o di fissaggio non specificato in queste norme e figure.

**7.4.7.4** La realizzazione del pannello posteriore può includere più di un pezzo di materiale a condizione che ciò non indurisca o non riduca la flessibilità della giacca. Tutte le parti del pannello posteriore devono rientrare nello spessore limite di 2,5 mm. allorquando é misurato su una superficie piana. Tutte le parti devono rientrare nei parametri della rigidità.

**7.4.7.5** Nella posizione a terra e in ginocchio, la manica della giacca da tiro non deve estendersi oltre il polso del braccio al quale è agganciata la cinghia. Quando il tiratore è in posizione di tiro, la manica non deve essere collocata fra la mano o il guanto e la cassa della carabina.

**7.4.7.6** Non si può applicare velcro, o sostanza adesiva, sia liquida che a spruzzo, all'esterno o all'interno della giacca, dell'imbottitura o delle calzature e/o sul pavimento o sull'equipaggiamento.  
E' ammesso irruvidire il materiale della giacca. Le violazioni alla norma saranno sanzionate come da regolamento.

**7.4.7.7** Le giacche possono avere toppe di rinforzo applicate solo all'esterno, con le seguenti limitazioni:

**7.4.7.7.1** Spessore massimo, compreso il materiale della giacca e tutte le fodere: 10 millimetri con singolo spessore o 20 millimetri quando la misura è effettuata con lo spessore doppio.

**7.4.7.7.2** Il rinforzo può essere aggiunto su entrambi i gomiti ma non deve estendersi oltre la metà (1/2) della circonferenza della manica. Sul braccio che regge la cinghia, il rinforzo può estendersi dalla parte superiore della manica fino a 100



mm dall'orlo della stessa. Il rinforzo sull'altra manica può avere una lunghezza massima di 300 mm.

- 7.4.7.7.3** si può applicare solo un gancio, un laccio, un bottone o sistemi simili sull'esterno della manica o sulla cucitura della spalla dal lato della cinghia, per evitarne il suo scivolamento.
- 7.4.7.7.4** il rinforzo sulla spalla dove poggia il calciolo non deve essere più lungo di 300 mm in senso verticale (consultare la tavola col disegno della giacca).
- 7.4.7.7.5** sono proibite tutte le tasche interne. E' consentita una sola tasca esterna, posta sulla parte anteriore destra (o sinistra per il tiratore mancino) della giacca.



#### 7.4.7.7

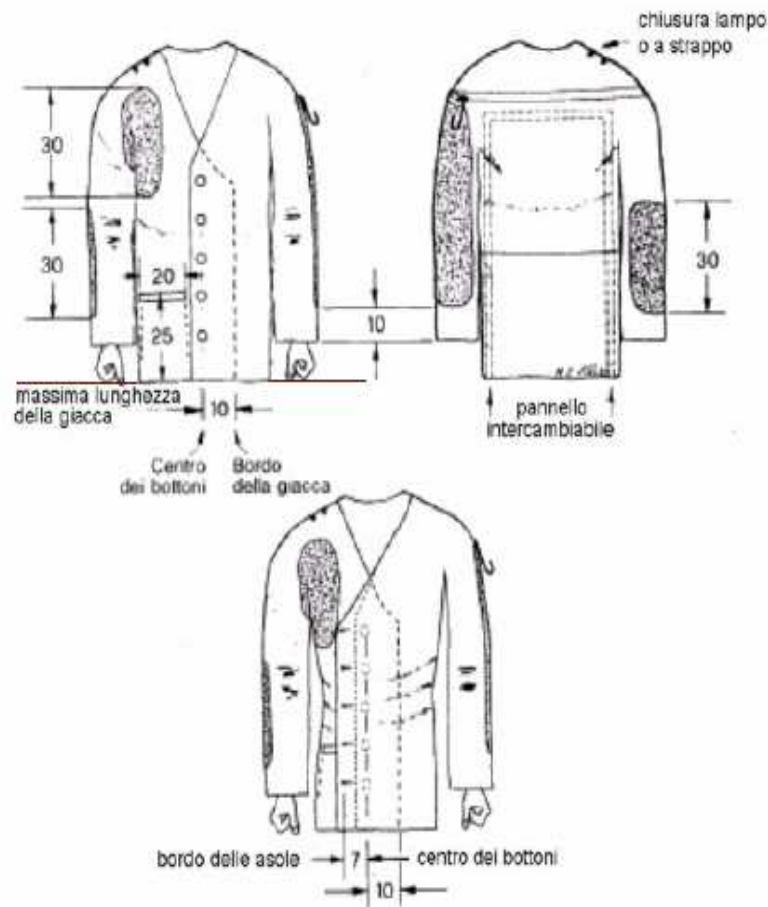

#### 7.4.7.8

#### PANTALONI DA TIRO

##### 7.4.7.8.1

Lo spessore dei pantaloni, compreso la fodera, non deve superare 2,5 mm misurando lo strato singolarmente e 5,0 mm se misurato al doppio in ogni punto in cui le superfici sono piane. La parte superiore dei pantaloni non può essere adattata od indossata oltre i 50 mm al di sopra della cresta iliaca. Sono proibiti: legacci, chiusure lampo o fermi per stringere i pantaloni intorno alle gambe o ai fianchi.

Il pantalone può essere sostenuto solo da una normale cintura (non più larga di 40mm di larghezza e 3 mm di spessore) oppure, possono essere impiegate delle bretelle. Se nella posizione in piedi, si usa una cinghia per sostenere i pantaloni, la fibbia o la chiusura, non può essere usata come punto di appoggio per il gomito o il braccio che sostiene la carabina. La cintura non deve essere raddoppiata, triplicata ecc. nell'area sottostante il braccio sinistro o il gomito. Se i pantaloni hanno una fascia della vita, essa non può essere più alta di 70 millimetri. Se lo spessore della banda della vita eccede 2.5 mm, non può essere utilizzata la cintura. Se non si utilizza la cintura, lo spessore della banda in vita può estendersi fino a 3.5 mm.

Ogni passante della cintura dei pantaloni non deve superare 20 mm in larghezza. I pantaloni possono essere chiusi: con un gancio ed al massimo da cinque (5) occhielli, oppure con chiusura avente fino a cinque (5) bottoni a pressione o chiusura simile, oppure col velcro che non deve essere a più strati. E' consentito un solo tipo di chiusura. E' proibita la chiusura a velcro combinata con qualsiasi altra abbottonatura. Il pantalone deve scendere liberamente intorno alle gambe. Se non si indossano pantaloni specifici da tiro, sono





ammessi pantaloni normali, purché non diano sostegno artificiale ad alcuna parte del corpo.

#### 7.4.7.8.2

Le cerniere lampo, i bottoni, il velcro o altre simili chiusure non regolabili possono essere usate nei pantaloni solo nei seguenti posti:

##### 7.4.7.8.2.1

Un tipo di chiusura nella parte anteriore per aprire e chiudere la pattina. La pattina non deve essere più bassa del livello del cavallo. Sono consentite delle aperture che non possono essere chiuse.

##### 7.4.7.8.2.2

E' ammessa una sola chiusura su ognuna delle gambe dei pantaloni. L'apertura non deve iniziare a meno di 70 millimetri dal bordo vita dei pantaloni. Può tuttavia, estendersi verso la parte inferiore del piede dei pantaloni (consultare la figura con il disegno dei pantaloni).

E' permessa una sola allacciatura per ciascuna gamba, o anteriormente nella parte superiore, o posteriormente; ma non in entrambi i posti in una stessa gamba.

##### 7.4.7.8.2.3

Si possono applicare rinforzi sul fondo dei pantaloni e su entrambe le ginocchia dei pantaloni. Le imbottiture posteriori non devono oltrepassare la larghezza dei fianchi e verticalmente non devono essere più alte della normale altezza del bacino del tiratore. I rinforzi sulle ginocchia possono avere una lunghezza massima di 300 mm e non devono essere più larghi della metà della circonferenza della gamba dei pantaloni.

Lo spessore dei rinforzi, compreso il materiale costituente i pantaloni e le fodere, non deve eccedere i 10 mm nel singolo spessore (20 mm con lo spessore doppio). Tutte le tasche sono vietate.

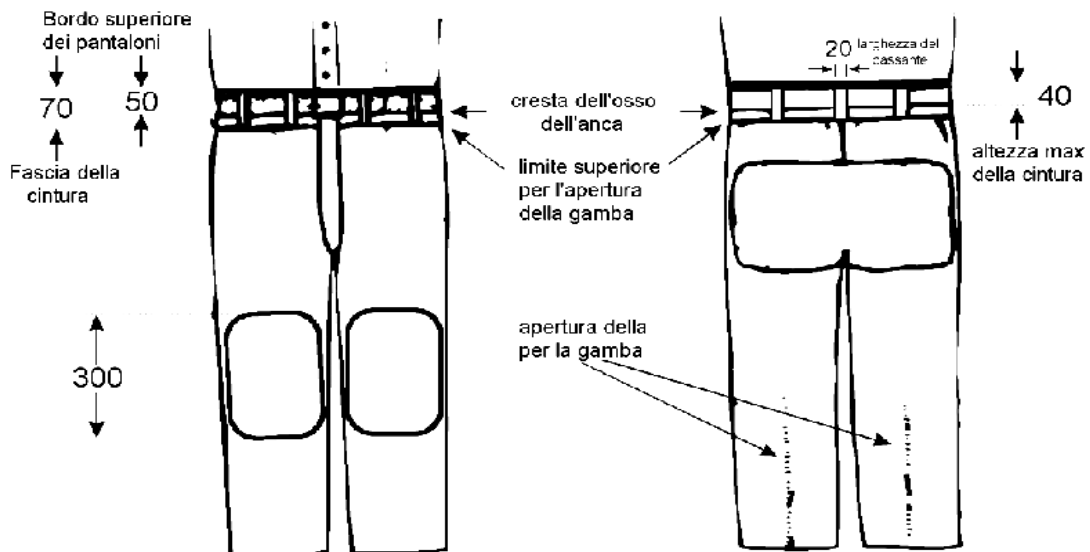

NB: le dimensioni sono espresse in millimetri

#### ALTRE CARATTERISTICHE TECNICHE:

- spessore max della cintura..... 3,0 mm
- spessore della banda della cintura.....2,5 mm (é ammesso portare la cintura)
- spessore della banda della cintura.....3,5 mm (NON ammesso portare la cintura)
- chiusura per i pantaloni: 1 gancio e max 5 occhielli o, max 5 bottoni a pressione o chiusura similare o, velcro.

#### 7.4.7.9

#### GUANTO DA TIRO



**7.4.7.9.1** In qualsiasi punto tranne che sulle cuciture o giunzioni, misurando dorso e palmo insieme, lo spessore complessivo del guanto non deve essere maggiore di 12 mm.

**7.4.7.9.2** Il guanto non deve estendersi per più di 50 mm oltre il polso, misurati dal centro dell'articolazione del polso (stiloide ulnare). Sul guanto è proibita l'allacciatura mediante velcro o altro accorgimento. Tuttavia, il bordo del guanto può essere elasticizzato per permettere al tiratore di indossarlo. Il guanto deve essere lasciato allentato intorno al polso.

**7.4.7.9.3**

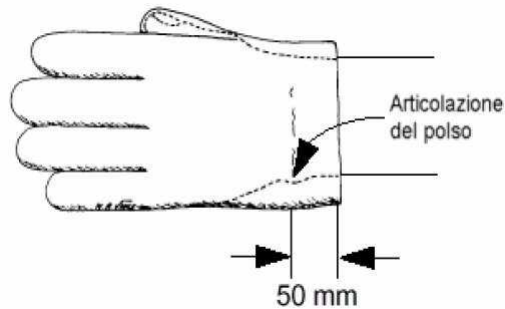

#### **7.4.7.10 Abbigliamento del Tiratore**

**7.4.7.10.1** I capi di vestiario indossati sotto la giacca da tiro non devono avere uno spessore superiore a 2,5 mm, misurato singolarmente, o a 5 mm se misurato doppio. Lo stesso limite vale per tutti i capi indossati sotto i pantaloni da tiro.

**7.4.7.10.2** Sotto la giacca e/o i pantaloni da tiro si può indossare solo biancheria intima e/o una tuta da ginnastica che non immobilizzi o riduca eccessivamente il movimento delle gambe, il corpo o le braccia del tiratore. Sono vietati altri tipi di indumenti intimi.

#### **7.4.7.11 ACCESSORI**

##### **7.4.7.11.1 CANNOCCHIALI**

Soltanto nelle specialità a 50 e 300 metri è consentito l'uso di cannocchiali, non collocati sulla carabina, ed hanno lo scopo di localizzare i colpi sparati e di valutare la forza del vento.

##### **7.4.7.11.2 APPOGGI PER LA CARABINA**

L'utilizzo di un cavalletto per appoggiare la carabina tra un colpo e l'altro è consentito a condizione che la sua altezza non superi l'altezza delle spalle del tiratore nella normale posizione eretta. Il dispositivo di appoggio per la carabina non deve essere collocato davanti al banco di tiro durante lo svolgimento della posizione "in piedi". Tra i colpi, può essere usato quale appoggio per la carabina, il cuscino per il tiro in ginocchio. Durante la fase di appoggio, il Tiratore deve prendersi cura che la carabina non invada l'area riservata al tiratore adiacente.

Per sicurezza, quando la carabina è appoggiata sul sostegno, essa deve essere tenuta dal tiratore.

##### **7.4.7.11.3 CONTENITORE PER L'ATTREZZATURA DA TIRO - CUSTODIA**



il contenitore per l'attrezzatura da tiro o la custodia, non dovrà essere posto oltre la spalla più avanzata del tiratore sulla linea di tiro, ad eccezione della posizione in piedi durante la quale - tra un colpo e l'altro - possono essere usati come appoggio per la carabina: il contenitore o la valigetta, il tavolino o la balaustra. Il contenitore o la valigetta, il tavolino o la balaustra non devono avere misure o forme tali da ostacolare i tiratori posti sulle linee adiacenti o costituire riparo dal vento.

#### **7.4.7.11.4 CUSCINO PER IL TIRO IN GINOCCHIO**

Per il tiro in ginocchio è permesso l'uso di un solo cuscino cilindrico. Le sue dimensioni massime sono: 25 cm di lunghezza e 18 cm di diametro. Deve essere realizzato con materiale soffice e flessibile. Non sono permesse legature o altri congegni per dare una forma al cuscino.

### **7.5 PROCEDURE E NORME DI GARA**

#### **7.5.1 POSIZIONI DI TIRO**

##### **7.5.1.1 Posizione a terra**

**7.5.1.1.1** Il tiratore può distendersi sulla nuda superficie della linea di tiro o su di una stuoia.

**7.5.1.1.2** Egli può anche usare uno zerbino per appoggiarvi i gomiti.

**7.5.1.1.3** Il corpo è disteso sulla piazzola di tiro con la testa rivolta verso il bersaglio.

**7.5.1.1.4** La carabina deve essere sorretta da entrambe le mani e appoggiata soltanto ad una spalla.

**7.5.1.1.5** La guancia può poggiare sul calciolo della carabina.

**7.5.1.1.6** La carabina può essere sorretta anche dalla cinghia, ma la cassa dietro la mano sinistra non deve andare in contatto con la giacca da tiro.

**7.5.1.1.7** Nessuna parte della carabina potrà toccare la cinghia o i suoi accessori.

**7.5.1.1.8** La carabina non deve toccare o appoggiarsi su qualsiasi altro punto od oggetto.

**7.5.1.1.9** Entrambi gli avambracci e le maniche della giacca da tiro, oltre i gomiti, devono essere visibilmente sollevati dalla superficie della piazzola di tiro.

**7.5.1.1.10** Il braccio con la cinghia deve formare un angolo non inferiore a 30° col piano orizzontale misurato dall'asse dell'avambraccio.

**7.5.1.1.11** La mano destra e/o il braccio non devono toccare il braccio sinistro, la giacca da tiro o la cinghia.

##### **7.5.1.2 Posizione in piedi**

**7.5.1.2.1** Il tiratore deve reggersi in piedi libero, con entrambi i piedi appoggiati sulla superficie della piazzola di tiro o sulla stuoia senza altro supporto.

**7.5.1.2.2** La carabina può essere sorretta con entrambe le mani e con la spalla (parte superiore destra del torace) oppure con la parte superiore del braccio prossima alla spalla destra e la parte di torace ad essa contigua.



- 7.5.1.2.3** La guancia può essere appoggiata al calciolo.
- 7.5.1.2.4** la carabina non deve toccare la giacca o il torace oltre l'area delimitata dalla spalla destra e la parte destra del torace.
- 7.5.1.2.5** La parte superiore del braccio sinistro e il gomito sinistro possono essere poggiati sulla gabbia toracica o sull'anca. Se è portata la cintura, il gancio o la fibbia non devono costituire supporto al braccio sinistro o al gomito.
- 7.5.1.2.6** La carabina non deve toccare o appoggiare su altri oggetti o punti.
- 7.5.1.2.7** Può essere utilizzato il pomo ma non nelle specialità Fucile Standard 300 m e Carabina 10 m.
- 7.5.1.2.8** In questa posizione, sia per il Fucile Standard 300 m che per la Carabina 10 m, non è consentito l'uso del fermo per la mano.
- 7.5.1.2.9** In questa posizione è proibito l'uso della cinghia.
- 7.5.1.2.10** La mano destra non deve toccare la mano sinistra, il braccio sinistro o la manica sinistra della giacca da tiro o la cinghia.
- 7.5.1.3** **Posizione in ginocchio**
- 7.5.1.3.1** Il tiratore può toccare la superficie della piazzola di tiro con la punta del piede destro, il ginocchio destro e il piede sinistro.
- 7.5.1.3.2** La carabina può essere sorretta con entrambe le mani e con la spalla destra.
- 7.5.1.3.3** La guancia può essere appoggiata al calciolo.
- 7.5.1.3.4** Il gomito sinistro deve essere poggiato sul ginocchio sinistro.
- 7.5.1.3.5** La punta del gomito non deve poggiare oltre 100 mm rispetto alla punta del ginocchio sinistro e non può essere arretrata di oltre 150 mm rispetto ad esso.
- 7.5.1.3.6** La carabina può essere sostenuta dalla cinghia, ma la parte di cassa posta dietro la mano sinistra non deve andare in contatto con la giacca da tiro.
- 7.5.1.3.7** Nessuna parte della carabina può toccare la cinghia o suoi attacchi.
- 7.5.1.3.8** La carabina non deve toccare o appoggiarsi ad alcun punto od oggetto.
- 7.5.1.3.9** Se si colloca un cuscino da tiro sotto il collo del piede destro, il piede non deve essere piegato con un angolo maggiore di 45° rispetto alla superficie di appoggio.
- 7.5.1.3.10** Se non si usa il cuscino da tiro, il piede può essere posizionato con qualsiasi angolatura. Questo può anche significare che il lato esterno del piede e la parte inferiore della gamba possono essere a contatto con la superficie della piazzola di tiro.
- 7.5.1.3.11** Nessuna zona della parte superiore della gamba o dei glutei può toccare in alcun punto la superficie della piazzola o della stuoia.
- 7.5.1.3.12** Se il tiratore usa lo zerbino, egli può inginocchiarsi completamente su di esso o può avere con esso: uno, due o tre punti di contatto (punta, ginocchio, piede).



**7.5.1.3.13** Tra il gluteo ed il calcagno possono esservi solamente i pantaloni e gli indumenti intimi. La giacca o altri capi d'abbigliamento non devono essere interposti fra questi 2 punti o sotto il ginocchio destro.

**7.5.1.3.14** La mano destra non deve toccare la mano sinistra, il braccio sinistro o la manica sinistra della giacca da tiro o la cinghia.

## **7.6 GARE DI CARABINA**

Consultare la tavola 7.8

**7.6.1** Le gare di carabina devono essere programmate nell'ordine 10 m, 50 m, e 300 m. Comunque, quando é in programma il tiro con armi a 300 metri, esso deve essere sempre collocato dopo le gare a 10 e 50 metri.

**7.6.2** Nelle gare che prevedono la specialità tre posizioni a 50 m e 300 m si deve tirare nel seguente ordine: a terra, in piedi, in ginocchio.

### **7.6.3 Carabina 3 x 40**

**7.6.3.1** tutti i tiratori devono aver completato il tiro a terra prima di iniziare il tiro in piedi e tutti i tiratori devono aver terminato il tiro in piedi prima di iniziare il tiro in ginocchio.

**7.6.3.2** il tempo concesso tra i cambi di posizione è di 10 minuti.

## **7.7 PROCEDURE LA SEGNALAZIONE DEI COLPI a 300 m**

### **7.7.1 Segnalazioni dei colpi dal Fossato**

**7.7.2** Appena il segnalatore riceve la segnalazione, egli deve indicare l'ubicazione del colpo.

**7.7.2.1** L'indicazione dei colpi deve essere effettuata in conformità con il seguente procedura.  
Non appena il Commissario in Fossato riceve il segnale per la lettura del punto, deve:

**7.7.2.1.1** abbassare il bersaglio;

**7.7.2.1.2** coprire il foro con un bollino trasparente ed apporre su di esso un bollino adesivo di colore contrastante per evidenziare la posizione dell'ultimo colpo;

**7.7.2.1.3** sollevare il bersaglio;

**7.7.2.1.4** mostrare il valore del colpo con l'apposito disco di segnalazione.

**7.7.2.2** Quando per indicare il valore dei colpi é utilizzato il disco di localizzazione, esso deve essere costruito con un sottile disco avente il diametro tra 200 mm e 250 mm, verniciato di nero su un lato e di bianco sull'altro. Esso è fissato ad una sottile asta che normalmente è posta sul lato bianco del disco alla distanza di 30 ÷ 50 mm alla destra del centro.

**7.7.2.3** Il valore dei colpi sarà segnalato come segue.

**7.7.2.3.1** Deve essere evidenziata la posizione dell'ultimo colpo.



- 7.7.2.3.2** Il valore dei punti 1, 2, 3, 4, 5, 6, 7, 8, deve essere segnalato, con la parte nera rivolta verso la linea del fuoco, ponendo il disco sul punto di riferimento dello specchio del bersaglio che è collocato in posizione sollevata, così come appare nella rappresentazione grafica al punto 7.7.2.3.7 seguente;
- 7.7.2.3.3** per segnalare il punto del 9, il disco, con la parte bianca rivolta verso la linea di fuoco, deve essere mosso verticalmente 2 volte, sulla visuale scura del bersaglio;
- 7.7.2.3.4** se il punto da segnalare è un 10, il disco, con la parte bianca rivolta verso la linea di fuoco, deve muoversi 2 volte in circolo, in senso orario, in corrispondenza della visuale nera del bersaglio, come mostrato nella figura successiva di cui al punto 7.7.2.3.7;
- 7.7.2.3.5** un colpo che non colpisce il bersaglio è segnalato soltanto spostando il lato nero del disco di segnalazione tre o quattro volte trasversalmente al bersaglio;
- 7.7.2.3.6** se il colpo è presente sullo specchio del bersaglio, ma non nella zona dei punti, è segnalato: in primo luogo indicando un colpo mancato (0) e, successivamente mostrando la reale posizione del colpo sul bersaglio.

**7.7.2.3.7 Schema di segnalazione dei colpi**

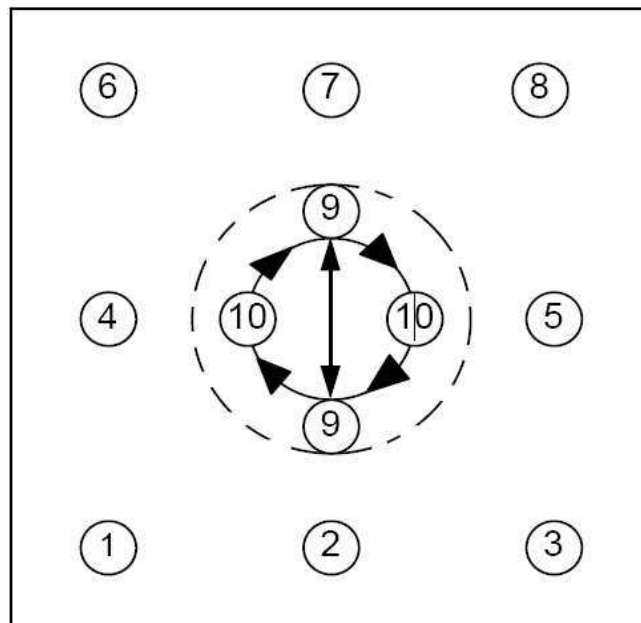

- 7.7.2.4** Il bersaglio di prova deve essere chiaramente evidenziato con un nastro trasversale posto sulla parte superiore destra del bersaglio. Con condizioni di luce normali, il nastro deve essere chiaramente visibile ad occhio nudo alla prevista distanza. Nel caso in cui i bersagli sono maneggiati nella stazione dei bersagli (fossato), il bersaglio di prova non deve mai essere esposto mentre il tiratore sta effettuando i colpi di gara.



7.8		Carabine – Sintesi delle Regole di Gara							
Specialità	Uomini / Donne	Nr. di colpi	Numero di colpi sul bersaglio (cartaceo)	Numero dei bersagli di prova (cartaceo)	Sostituzione bersagli				
					Tempi di gara				
					Porta bersagli a filo o con operatori nel Fossato		Altri Sistemi		
<b>Carabina a m. 10</b>	Uomini	60	1	4	1 ora, 45 minuti		1 ora, 45 minuti		
	Donne	40			1 ora, 15 minuti		1 ora, 15 minuti		
<b>Carabina libera tre posizioni</b>	Uomini	120 <sup>(*)</sup>	1	4 in ogni posizione	Terra	1h	Terra	45 min	
					Piedi	1h, 30 <sub>min</sub>	Piedi	1h,15min	
					Gin.	1h, 15 <sub>min</sub>	Gin.	1h,00min	
	60	1	2 ore, 30 minuti		2 ore, 15 minuti				
<b>Carabina Sportiva tre posizioni</b>	Donne	60	1	4 in ogni posizione	2 ore, 30 minuti		2 ore, 15 minuti		
<b>Carabina libera a terra</b>	Uomini	60	1	4	1 ora, 30 minuti		1 ora, 15 minuti		
<b>Carabina Sport. terra</b>	Donne								
<b>Arma Libera tre posizioni</b>	Uomini	120 <sup>(****)</sup>	10	1 in ogni posizione	Terra	1h,15 <sub>min</sub>	Terra	45 min	
					Piedi	1h, 45 <sub>min</sub>	Piedi	1h,15min	
					Gin.	1h,30 <sub>min</sub>	Gin.	1h	
	60 <sup>(**)</sup>	1	2 ore, 30 minuti		2 ore, 15 minuti				
<b>Arma Libera tre posizioni</b>	Donne	60	10	1 in ogni posizione	2 ore, 30 minuti		2 ore, 15 minuti		
<b>Arma Libera posizione a terra</b>	Uomini	60	10	1	1 ora, 30 minuti		1 ora, 15 minuti		
	Donne								
<b>Fucile standard tre posizioni</b>	Uomini	60	10	1 in ogni posizione	2 ore, 30 minuti		2 ore, 15 minuti		



**Nota:** Il periodo di 10 minuti di preparazione inizia prima dell'orario ufficiale della competizione.

(\*) Nei Campionati Italiani e Trofei Ranking    (\*\*) Nelle gare nazionali e nei Campionati Italiani.    (\*\*\*) Nelle gare internazionali.

<b>7.9 Carabine – Specifiche tecniche</b>						
Specialità	Peso (max)	grilletto	Massima lunghezza della canna o del sistema	Munizioni	Foro x pollice Alloggiamento x pollice, Pomo Appoggio x mano	Altre Specifiche
<b>Carabina m. 10</b>	5.5 kg (uomini e donne)	No stecker	850 mm (meccanica)	4,5 mm (.177")	No	No bipede
<b>Carabina ibera 3 Posizioni e a terra</b>	8.0 kg (uomini)	Nessuna restrizione	Nessuna restrizione	5.6 mm (.22") Long Rifle	Si - Pomo Solo in piedi	
<b>Carabina Sportiva 3 Posizioni e a terra</b>	6.5 kg (donne)	Nessuna restrizione	Nessuna restrizione	5.6 mm (.22") Long Rifle	Si - Pomo Solo in piedi	
<b>Arma ibera 3 Posizioni e a terra</b>	8.0 kg (uomini)	Nessuna restrizione	Nessuna restrizione	Massimo 8 mm	Si - Pomo Solo in piedi	Massima larghezza della banda antimiraggio = 60 mm.
<b>Arma Libera 3 Posizioni e a terra</b>	6.5 kg (donne)	Nessuna restrizione	Nessuna restrizione	Massimo 8 mm	Si - Pomo Solo in piedi	Massima larghezza della banda antimiraggio = 60 mm.
<b>Fucile Standard 3 Posizioni</b>	5.5 kg (uomini)	No stecker Peso scatto	762 mm (canna)	Massimo 8 mm	No	Massima larghezza della banda antimiraggio = 60 mm. No bipede o appoggi per la carabina





**Nota:** La carabina deve essere pesata con tutti gli accessori (compresi il pomo ed il dispositivo di arresto per la mano)



Accessori	7.4.7.11
Aggiunta di materiale alla cassa del Fucile standard 300 m e C10 m	7.4.2.2
Alterazione permanenti degli indumenti	7.4.6.2.1
Alterazione permanenti degli indumenti	7.4.6.2.1.2
Alterazione temporanea sugli indumenti	7.4.6.2.1.2
Anatomizzazione	7.4.2.2
Apparecchi per la misura	7.4.6.4
Applicazione delle Regole in tutte le gare di carabina	7.1.1
Appoggi – appoggi per la carabina	7.4.7.11.2
appoggio per il polso – Fucile standard 300 m e C10 m	7.4.2.2.2
Arma Libera a 300 m	7.4.4
Aumento del volume impugnatura - Fucile standard 300 m e C10 m	7.4.2.2.1
Biancheria intima	7.4.7.10.1
Calciolo – Carabina a 50 / Fucile a300 m	7.4.3.2
Calciolo – Regolazioni sul fucile Standard 300 m / Carabina a 10m	7.4.2.1
Canna - Lunghezza – Fucile Standard – 300 m	7.4.2.4.4
Canne	7.4.1.2
Cannocchiale	7.4.7.11.1
Cannocchiali	7.4.1.3.1
Cannocchiali	7.4.7.11.1
Carabina a 10 m	7.4.2.5
Carabina a 50 m	7.4.3
Carabina a 50 m per uomini / donne	7.4.3.1
Carabina Libera 3x40	7.6.3
Caratteristiche comuni a tutte le Carabine.	7.4.1
Caratteristiche del vestiario da tiro	7.4.6.2
Cinghie	7.4.1.5
Cinghie	7.4.1.4.5
Compensatori	7.4.1.2.1
Conoscenza delle norme regolamentari	7.1.2
Controlli a campione dopo la competizione / qualifica	7.4.6.4.2.4
Controlli dopo la competizione / qualificazioni	7.4.6.4.2.5
Controllo in un solo momento	7.4.6.1
Cuscino	7.4.7.11.4
Custodia - contenitore per l'attrezzatura da tiro	7.4.7.11.3
Dispositivi interni alle canne / Prolunghe	7.4.1.2
Disposizioni sul Vestiario	7.4.6
Equipaggiamenti e Munizioni	7.4
Filtri per la luce	7.4.1.3.3
Fori sulle canne / prolunghe	7.4.1.2



Foro per il pollice – Fucile Standard a 300m e Carabina a 10m	7.4.2.2
Fucile a 300 m	7.4.4
Fucile Standard – 300 m	7.4.2.4
Fucile Standard a 300m e Carabina a 10m	7.4.2
Gare di carabina - tavole di sintesi	7.6
Giacca da tiro	7.4.7
Giacca da tiro – lacci, orli, graffe, cuciture o congegni artificiali. etc...	7.4.7.3
Giacca da Tiro – chiusura della cintura	7.4.7.7.3
Giacca da Tiro – Chiusura non regolabile	7.4.7.2
Giacca da tiro – Corpo, maniche, lunghezza	7.4.7.1
Giacca da Tiro – Costruzione del pannello dorsale	7.4.7.4
Giacca da Tiro – Disegno	7.4.7.7.7
Giacca da Tiro – Materiale sciolto nella zona delle spalle	7.4.7.3
Giacca da tiro – Misure e forma della tasca esterna	7.4.7.7.6
Giacca da Tiro – Posizione delle maniche	7.4.7.5
Giacca da Tiro – Rinforzi	7.4.7.7
Giacca da tiro – Rinforzi per i gomiti	7.4.7.7.2
Giacca da Tiro – rinforzi sulla spalla per il calciolo	7.4.7.7.4
Giacca da Tiro – Rugosità	7.4.7.6
Giacca da Tiro – sovrapposizione, vestibilità fluida	7.4.7.2
Giacca da tiro – Spessori max dei rinforzi	7.4.7.7.1
Giacca da Tiro – Tasca	7.4.7.7.5
Giacca da tiro – Uso di sostanze adesive, liquidi, etc...	7.4.7.6
Guanti da Tiro	7.4.7.9
Guanti da Tiro – chiusura	7.4.7.9.2
Guanti da Tiro – Spessore	7.4.7.9.1
Immobilizzazione o riduzione dei movimenti	7.4.7.10.2
Impugnatura	7.4.1.1
Indicazione dei colpi nel tiro a 300 m – Bersagli cartacei	7.7
Indumenti sotto la giacca ed I pantaloni	7.4.7.10.1
Indumento intimo	7.4.7.10.2
Intervallo per il cambio posizione nella tre posizioni 3x40	7.6.3.2
Lenti correttive	7.4.1.3.1
Lenti correttive	7.4.1.3.3
Livella a spirito – Fucile Standard a 300m e Carabina a 10m	7.4.2.2
Lunghezza del sistema – C 10 m	7.4.2.5.2
Lunghezza della canna – Fucile standard 300 m	7.4.2.4.4
Manipolazione dei materiali degli indumenti dopo l'approvazione	7.4.6.2.1.3
Manipolazione dei materiali prima o durante il controllo del follow-up	7.4.6.4.2.5
Manipolazione del materiale prima o durante i controlli finali	7.4.6.4.2.6
Marcatura su indumenti da tiro dopo 3 prove inutili	7.4.6.2.1



Materiali per giacca di tiro, pantaloni, guanti	7.4.6.2
Mira con occhio sinistro – Tiro destrimano e viceversa	7.4.1.3.5
Mire	7.4.1.3
Mire – Lenti, sistemi per lenti, filtri per la luce	7.4.1.3.3
Munizionamento	7.4.5
Norme Sugli Impianti E Sui Bersagli	7.3
Numero delle giacche da tiro, delle scarpe, dei pantaloni	7.4.6.2.1
Numero di ripetizioni delle prove sul vestiario ed equipaggiamenti	7.4.6.2.1
Occhiali da Tiro	7.4.1.3.2
Ordine nella programmazione	7.6.1
Pantaloni da tiro – caratteristiche	7.4.7.8.1
Pantaloni da tiro – Disegno	7.4.7.8.2.4
Pantaloni da tiro – Rinforzi	7.4.7.8.2.3
Pantaloni da tiro – Sistemi di chiusura	7.4.7.8.2
Pantaloni da tiro – Spessori	7.4.7.8.1
Pantaloni di tiro	7.4.7.8
Pantaloni di tiro – Bretelle	7.4.7.8.1
Pantaloni di tiro – Fascia della cintura	7.4.7.8.1
Pantaloni di tiro – Fascia della cintura sostegno per il gomito o braccio	7.4.7.8.1
Pantaloni di tiro – Fascia e sistemi di chiusura	7.4.7.8.1
Pantaloni di tiro – legacci alle gambe	7.4.7.8.1
Pantaloni di tiro – parte superiore	7.4.7.8.1
Pantaloni di tiro – sistema di chiusura della pattina	7.4.7.8.2.1
Pantaloni di tiro – sistema di chiusura sulle gambe	7.4.7.8.2.2
Pesi Esterni – Fucile Standard a 300m e Carabina a 10m	7.4.2.3
Pomo – Fucile Standard a 300m	7.4.3.3
Pomo – Fucile Standard a 300m e Carabina a 10m	7.4.2.2
Posizione a Terra	7.5.1.1
Posizione in ginocchio	7.5.1.3
Posizione in piedi	7.5.1.2
Posizioni di Tiro	7.5.1
Procedura per i punteggi – Indicazione dei colpi a 300 m	7.7
Procedure e norme di gara	7.5
Regolamento Generale per le Carabine	7.1
Rigidità	7.4.6.4.2
Rimozione dalla linea di tiro – Fucile standard 300 m e C10 m	7.4.2.4.2
Rinforzi	7.4.6.4.1.2
Rinforzi	7.4.7.8.2.3
Scarpe da Tiro	7.4.6.3
Scarpe da Tiro – Altezza	7.4.6.3.3
Scarpe da tiro – Disegno e Tavola	7.4.6.3.4.1



Scarpe da Tiro – Materiale della suola	7.4.6.3.2
Scarpe da tiro – Materiale della tomaia	7.4.6.3.1
Scarpe da tiro – stesso paio	7.4.6.3.4
scatto elettronico	7.4.1.4
Scatto minimo – Fucile standard 300 m e C10 m	7.4.2.4.1
Schermi – sulla diottra	7.4.1.3.4
Sicurezza	7.2
Sostituzione – Fucile standard 300 m	7.4.2.4.3
Sostituzione di una carabina o parte – Carabina 50 m / Fucile 300 m	7.4.3.4
Sostituzioni del vestiario	7.4.6.2.1.1
Specialità di Carabina	7.8
Specialità femminili	7.1.4
Specialità maschili	7.1.4
Sperone – carabina a 50 m / Fucile a 300 m	7.4.3.2
Spessore	7.4.6.4.1
Spessori - tavola	7.4.6.4.1.2
Taglia fiamme	7.4.1.2.1
Tavola degli spessori	7.4.6.4.1.1
Tavola dei Rinforzi	7.4.6.4.1.1
Tavola delle dimensioni – Fucile standard 300 m e C10 m	7.4.2.6
Tavola delle misure – Fucile standard 300 m e C10 m	7.4.2.7
Tavola delle Specialità di Carabina	7.8
Tiratori mancini – Tiratori destrimani	7.1.3
Tre posizione – Ordine delle posizioni di gara	7.6.2
utilizzata più di una (1) carabina o parte di essa – 50 m / 300 m	7.4.3.4
Vestiario del Tiratore	7.4.7.10

